



# edenox

Horno Microondas

## **MANUAL DE INSTRUCCIONES**

**Modelo: EDMO-1000E**

**Lea atentamente estas instrucciones antes de utilizar el horno de microondas y guárdelas cuidadosamente. Si sigue las instrucciones, su horno le proporcionará un buen servicio durante muchos años.**

**GUARDE ESTAS INSTRUCCIONES**



# PRECAUCIONES PARA EVITAR LA POSIBLE EXPOSICIÓN EXCESIVA A ENERGÍA DE MICROONDAS

- (a) No intente hacer funcionar este horno microondas con la puerta abierta ya que podría suponer una exposición perjudicial a la energía de microondas. Es importante no forzar los cierres de seguridad.
- (b) No coloque ningún objeto entre la parte frontal del horno y la puerta, y evite que se acumule suciedad o restos de detergentes limpiadores en las superficies de sellado.
- (c) ADVERTENCIA: Si la puerta o juntas de la puerta están dañadas, el horno no debe utilizarse hasta que haya sido reparado por una persona competente.

## ATENCIÓN

Si el aparato no se mantiene en un buen estado de limpieza, su superficie se podría degradar y afectar a la vida útil del aparato, dando lugar a una situación peligrosa.

## Especificaciones

Modelo:	EDMO-1000E
Tensión nominal:	230V~50Hz
Potencia nominal de entrada (Microondas):	1550W
Potencia nominal de salida (Microondas):	1000W
Capacidad del horno:	25L
Dimensiones externas:	511 × 432 × 311mm
Peso neto:	Aprox. 14,7kg

# **MEDIDAS DE SEGURIDAD**

## **ADVERTENCIAS**

Para reducir el riesgo de quemaduras, electrocución, incendio, lesiones o exposición excesiva a la energía del horno microondas al usar el electrodoméstico, siga las precauciones básicas de seguridad, incluidas las siguientes:

1. Este aparato no está diseñado para ser utilizado por personas (incluidos niños) con capacidades físicas, sensoriales o mentales reducidas, o con falta de experiencia y conocimiento, a menos que sean supervisados o instruidos acerca del uso del aparato por una persona responsable de su seguridad. Se debe vigilar a los niños para asegurarse de que no jueguen con el aparato.
2. Si el cable de alimentación está dañado, debe ser reemplazado por el fabricante, su servicio técnico o una persona cualificada para evitar peligro.( Para aparato con accesorio tipo Y)
3. Advertencia: Asegúrese de que el aparato esté apagado antes de reemplazar la lámpara para evitar la posibilidad de una descarga eléctrica.
4. Aviso: Es peligroso para cualquier persona que no sea una persona competente llevar a cabo cualquier servicio o reparación que consista en la extracción de una cubierta que impida la exposición a la energía de microondas.
5. Aviso: Los líquidos u otros alimentos no deben calentarse en recipientes cerrados ya que podrían explotar.
6. Aviso: El calentamiento por microondas de bebidas puede resultar en retraso en ebullición eruptiva; por lo tanto se debe tener cuidado al manipular el recipiente.
7. El contenido de los biberones y potitos se debe remover o agitar y revisar la temperatura antes de su consumo, para evitar quemaduras.

8. Sólo use utensilios adecuados para su uso en hornos microondas.
9. Cuando caliente alimentos en recipientes de plástico o de papel, vigile el horno debido a la posibilidad de ignición.
10. Si emite humo, apague o desenchufe el aparato y mantenga la puerta cerrada para sofocar las llamas.
11. Los huevos con cáscara y huevos duros enteros no deben ser calentados en hornos microondas ya que podrían explotar, incluso después de que el calentamiento por microondas haya terminado.
12. El horno se debe limpiar con regularidad y los depósitos de alimentos deben ser eliminados.
13. El aparato no debe limpiarse con un chorro de agua. (para los aparatos destinados a colocarse en el suelo y que no sean al menos IPX5)
14. Si no mantiene el microondas en condiciones limpias podría dar lugar a un deterioro de la superficie que podría afectar negativamente a la vida del aparato y provocar una situación peligrosa.
15. Sólo utilice la sonda de temperatura recomendada para este horno. (Para los hornos provistos de una instalación utilice una sonda de detección de temperatura).
16. Lea y siga las instrucciones específicas: "PRECAUCIONES PARA EVITAR UNA POSIBLE EXPOSICIÓN EXCESIVA A ENERGÍA DE MICROONDAS".
17. No se permiten introducir en el microondas recipientes metálicos para colocar alimentos y bebidas.

## **LEA Y GUARDE PARA FUTURAS CONSULTAS**

# Reducir el riesgo de lesiones a personas

## INSTRUCCIONES PARA CONEXIÓN A TIERRA

### PELIGRO

Peligro de descarga eléctrica. Tocar algunos de los componentes internos puede causar lesiones graves o la muerte. No desmonte el aparato.

### ADVERTENCIA

Peligro de descarga eléctrica. El uso inadecuado de la conexión a tierra puede provocar una descarga eléctrica. No enchufe el aparato a una toma hasta que esté correctamente instalado y conectado a tierra.

### LIMPIEZA

Asegúrese de desenchufar el aparato de la red eléctrica.

1. Limpie la cavidad del horno después de usar con un paño ligeramente húmedo.
2. Limpie los accesorios de la manera habitual con agua y jabón.
3. El marco de la puerta y el sello y partes vecinas deben limpiarse cuidadosamente con un paño húmedo cuando estén sucias.

This appliance must be grounded. In the event of Este aparato debe estar conectado a tierra. En el caso de un cortocircuito eléctrico, la conexión a tierra reduce el riesgo de choque eléctrico al proporcionar un cable de escape para la corriente eléctrica. Este aparato está equipado con un cable que tiene un cable a tierra con un enchufe a tierra.

El enchufe debe conectarse en una toma de corriente correctamente instalada y conectada a tierra.

Consulte con un electricista o técnico cualificado si no entiende las instrucciones de conexión a tierra o si tiene alguna duda sobre si el aparato está correctamente conectado a tierra. Si es necesario el uso de un cable de extensión, utilice únicamente un cable de extensión de 3 conductores que tenga 3 clavijas.

1. Se incluye un cable de alimentación corto para reducir los riesgos de tropiezos o enredo con un cable más largo.
2. Si se utiliza un juego de cables largos o un alargador:
  - 1) La capacidad eléctrica nominal del cable o el cable alargador debe ser por lo menos tan grande como la capacidad eléctrica nominal del electrodoméstico.
  - 2) El cable alargador debe ser un cable de 3 clavijas con toma a tierra.
  - 3) El cable más largo debe acomodarse de modo que no cuelgue del mostrador o mesa donde pueda ser manipulado por niños o causar un tropiezo accidental.

# UTENSILIOS

## PRECAUCIÓN

Peligro de lesiones personales

Es peligroso para cualquier persona que no sea una persona competente llevar a cabo cualquier servicio o reparación que consista en la extracción de una cubierta que impida la exposición a la energía de microondas.

Consulte las instrucciones en "Materiales que puede utilizar en el horno microondas o evitar en horno de microondas". Puede haber ciertos utensilios no metálicos que no son seguros para usar en el microondas. En caso de duda, se puede probar el utensilio en cuestión siguiendo el siguiente procedimiento.

Prueba del utensilio:

1. Llene un recipiente apto para microondas con 1 taza de agua fría (250 ml), junto con el utensilio en cuestión.
2. Cocine a potencia máxima durante 1 minuto.
3. Use con cuidado el utensilio. Si el utensilio vacío está caliente, no lo utilice para cocinar con microondas.
4. No exceda el tiempo de cocción de 1 minuto.

## Materiales que se pueden utilizar en el horno microondas

Utensilios	Observaciones
Plato para dorar	Siga las recomendaciones del fabricante. El fondo del plato para dorar debe estar al menos 3/16 pulgadas (5mm) por sobre del plato giratorio. Su uso incorrecto podría provocar que el plato se quiebre.
Vajilla	Utilice sólo vajilla microondeable. Siga las recomendaciones del fabricante. No use platos agrietados o astillados.
Recipiente de vidrio	Siempre retire la tapa. Sólo utilícelos para calentar comida. La mayoría de los recipientes de vidrio no son resistentes al calor y podrían quebrarse.
Cristalería	Utilice sólo cristalería resistente al calor. Asegúrese de que no tengan bordes metálicos. No use platos agrietados o astillados.
Bolsas para hornear	Siga las recomendaciones del fabricante. No cierre las bolsas usando ataduras de metal. Realice agujeros para permitir que escape el vapor.
Platos y vasos de papel	Sólo utilícelos para periodos de cocción cortos. No deje el horno sin vigilancia cuando cocine con estos utensilios.
Toallas de papel	Utilícelas para cubrir la comida cuando la recaliente y para absorber la grasa. Utilícelas bajo supervisión y durante periodos de cocción breves.
Papel manteca	Utilícelo como cubierta para evitar salpicones o como envoltura para el vapor.
Plástico	Utilice sólo productos microondeables. Siga las recomendaciones del fabricante. Debe tener una marca que señale que el producto es "Microondeable". Algunos contenedores de plástico se ablandan, pues la comida en su interior se calienta. Las "bolsas de cocción" y las bolsas de plásticos selladas deben ser agujereadas tal y como señalan sus instrucciones.
Envoltura plástica	Utilice sólo productos microondeables. Utilícelo para cubrir la comida y retener la humedad. No permita que las envolturas de plástico toquen la comida.
Termómetros	Utilice sólo utensilios microondeables (termómetros de carne y dulce)
Papel encerado	Utilícelo como cubierta para evitar salpicaduras y retener humedad.

## Materiales que deben evitarse

Utensilios	Observaciones
Bandeja de aluminio	Podría provocar un arco eléctrico. Transfiera la comida a un plato microondeable.
Comida envuelta con manijas de metal.	Podría provocar un arco eléctrico. Transfiera la comida a un plato microondeable.
Utensilios de metal o con decoraciones metálicas	El metal blindo la comida de la energía de microondas. Las decoraciones de metal podrían producir arcos eléctricos.
Ataduras de metal	Podrían causar arcos eléctricos y provocar incendios en el horno.
Bolsas de papel	Podrían provocar incendio en el horno.
Porexpán	El Porexpán podría derretirse y contaminar la comida cuando se expone altas temperaturas.
Madera	La madera podría secarse cuando la utilice en el horno de microondas y podría partirse o agrietarse.

## CONFIGURACIÓN DE SU HORNO

### Nombres de las piezas del horno y accesorios

Retire el horno y todos los materiales de la caja de cartón y la cavidad del horno. Su horno viene con los siguientes accesorios:

Manual de instrucciones

1

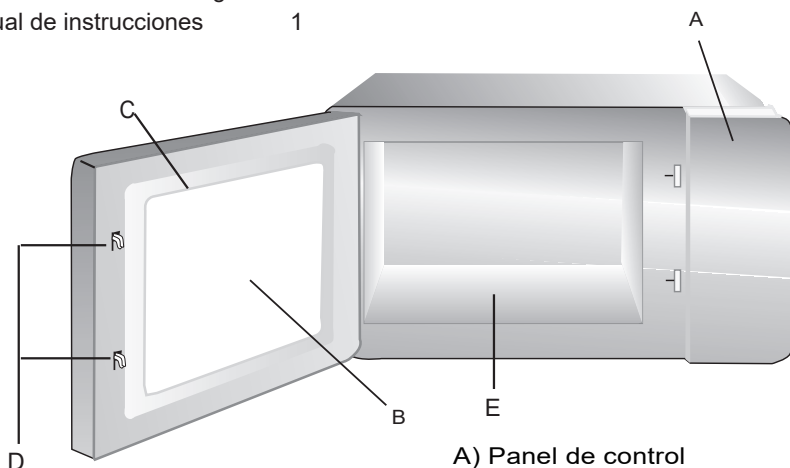

- A) Panel de control
- B) Ventana de observación
- C) Ensamblado de puerta
- D) Sistema de bloqueo de seguridad
- E) Tablero de cerámica

- Note: 1) No presione el tablero de cerámica a la fuerza.  
2) Tome y ponga el tablero de cerámica de forma delicada durante el funcionamiento.  
3) Una vez que la unidad esté en uso, no toque el tablero de cerámica con la mano debido a la alta temperatura.



# Instalación de encimera

Retire todo el material de embalaje y los accesorios.

Examine que el horno no tenga ningún daño, tal como abolladuras o la puerta rota.

No instale el horno si está dañado.

Cabina: Retire la película protectora que se encuentra en la superficie del mueble del horno microondas.

## Instalación

1. Seleccione una superficie nivelada que proporcione espacio suficiente para las ranuras de ventilación de entrada y salida del aparato. (Fig. 1)

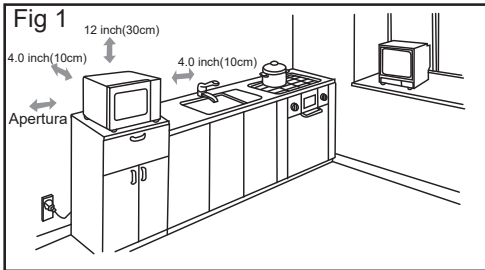

Debe mantenerse un espacio de 10 cm entre el aparato y las paredes derecha y trasera, y un espacio de 30 cm en la parte superior. Nunca desmonte los pies del aparato ni bloquee la entrada de aire y la abertura de escape. El lado debe estar abierto.

- 1) Si bloquea las aberturas de ventilación del aparato podría dañarlo.
- 2) Coloque el horno lo más lejos que pueda de radios y televisores. El uso del horno microondas puede provocar interferencias en su radio, televisión o equipos similares.
- 3) Conecte su horno en un tomacorriente casero estándar. Asegúrese de que el voltaje y la frecuencia sean las mismas que aparecen en la etiqueta de clasificación del horno.
- 4) Advertencia: El enchufe, los aparatos eléctricos o los aparatos que se vean afectados por el calor y la humedad deben mantenerse alejados de cualquier ventilación del horno.

# Instrucciones de limpieza

## Siempre mantenga el horno de microondas limpio.

1. Limpie la ventana de observación, el panel de la puerta interior y la parte delantera del horno.

Para un mejor funcionamiento y para mantener un alto grado de seguridad, el panel interior de la puerta y la parte frontal del horno siempre deben estar libres de comida o acumulación de grasa. Limpie estas partes con detergente suave, enjuague y seque. Nunca use polvos o almohadillas abrasivas.

2. Limpie el panel de control y las piezas plásticas.

No aplique un detergente o espray de líquido alcalino al panel de control y a las piezas plásticas, pues podría dañarlas.

Use un paño seco (no mojado) para limpiar estas piezas.

3. Limpie el interior del horno

Antes de usarlo, asegúrese de limpiar líquidos derramados, salpicaduras de aceite y restos de comida tan pronto como sea posible. Si el horno se usa cuando está sucio, la suciedad se pegará en la superficie y podría provocar malos olores. Limpie el interior con un paño mojado en una solución de agua tibia con detergente, luego enjuague con un paño húmedo.

**PRECAUCIÓN:** No limpie las secciones de plástico o pintadas del horno con blanqueadores, solventes y otros agentes de limpieza, pues podría provocar que estas piezas se disuelvan o cambien.

# FUNCIONAMIENTO

## Funciones y características del panel de control

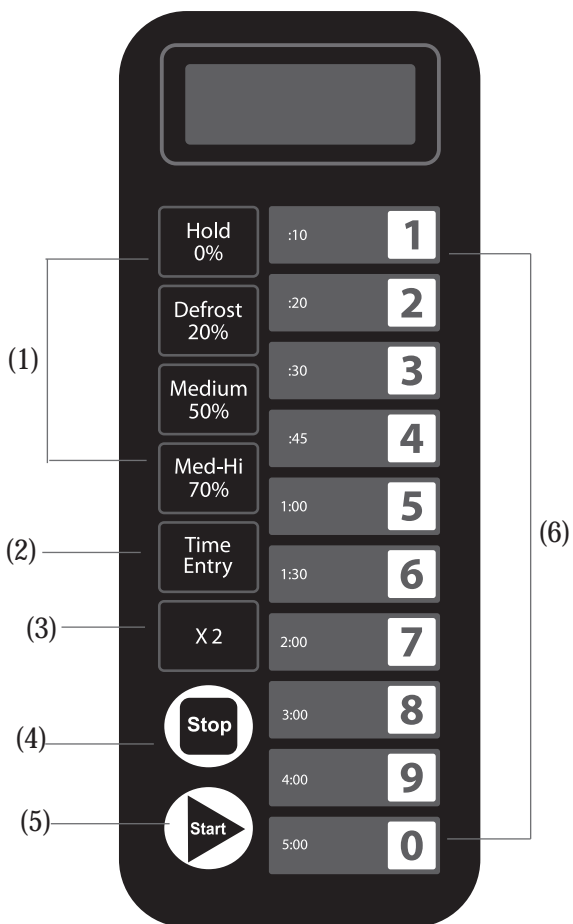

- (1) Botones de potencia
- (2) Botón de tiempo de cocción
- (3) Botón X2
- (4) Botón detener
- (5) Botón de inicio
- (6) Botones numéricos

# INSTRUCCIONES DE FUNCIONAMIENTO

Existen cinco niveles de potencia disponibles

Nivel	Alto	Medio-Alto	Medio	Descongelar	Mantener
Potencia	100%	70%	50%	20%	0%
Pantalla	PL10	PL7	PL5	PL2	PL0

## Apéndice A Opciones del usuario

Los ítems destacados que aparecen abajo son los valores predeterminados

Opción	Ajustes	Descripción
1 Tono EOC	<b>OP:10</b>	Bip de 3 segundos
	OP:11	Bip continuo
	OP:12	5 bips rápidos, repitiéndose
2 Volumen de sonidos (bips)	OP:20	Sonidos apagados
	OP:21	Bajo
	<b>OP:22</b>	Medio
3 Activar/Desactivar sonidos (bips)	OP:23	Alto
	OP:30	Sonido de botones apagado
4 Ventana de teclado	<b>OP:31</b>	Sonido de botones encendido
	OP:40	15 segundos
	OP:41	30 segundos
	<b>OP:42</b>	60 segundos
5 Sobre la marcha	OP:43	120 segundos
	OP:50	Deshabilitar opción "Sobre la marcha"
6 Reinicio de puerta	<b>OP:51</b>	Habilitar opción "Sobre la marcha"
	<b>OP:60</b>	Deshabilitar reinicio de puerta
7 Tiempo máx.	OP:61	Habilitar reinicio de puerta
	<b>OP:70</b>	60 minutos máximos de cocción
8 Programación manual	OP:71	10 minutos máximos de cocción
	OP:80	Deshabilitar programación manual
9 Dígito doble	<b>OP:81</b>	Habilitar programación manual
	<b>OP:90</b>	Modalidad de un dígito - 10 programas
	OP:91	Modalidad de dos dígitos - 100 programas

## Apéndice B Tiempos de cocción predeterminados

El horno será despachado con los siguientes tiempos de cocción predeterminados a menos que aparezca algo distinto en las especificaciones del producto.

Botón	Pantalla (Tiempo)	Potencia	Factores de cocción
1	0:10	100%	80%
2	0:20	100%	80%
3	0:30	100%	80%
4	0:45	100%	80%
5	1:00	100%	80%
6	1:30	100%	80%
7	2:00	100%	80%
8	3:00	100%	80%
9	4:00	100%	80%
0	5:00	100%	80%

## 1. Encendido

" -- -- " aparecerá cuando el horno es encendido por primera vez. Presione el botón  para cambiar a la modalidad en reposo.

Observación: Bajo esta modalidad todos los botones estarán deshabilitados.

## 2. Modalidad en Reposo

- 1) Entrada. El horno ingresará a esta modalidad después de que pasen los segundos de ajuste en la modalidad Listo sin presionar los botones del teclado o abriendo o cerrando la puerta. El número de segundos es determinado por la Ventana de pausa del teclado, que se puede ajustar con la Opción de Usuario 4.
- 2) Durante esta modalidad el LED está en blanco y no habrá actividad en el horno.
- 3) Abra y cierre la puerta del horno, así podrá salir de esta modalidad e ingresar a la modalidad de funcionamiento.



## 3. Modalidad de Funcionamiento

- 1) En esta modalidad el horno estará listo para comenzar un ciclo manual o predeterminado de cocción.
- 2) Durante la modalidad de funcionamiento la pantalla exhibirá "0:00".
- 3) Desde esta modalidad el horno podrá cambiar a cualquiera de las otras modalidades.
- 4) Sólo el ventilador y la luz de horno funcionan.



## 4. Modalidad de Puerta Abierta

- 1) Mientras el horno está con la puerta abierta, estará en la modalidad de puerta abierta.
- 2) Durante esta modalidad, el LED estará en blanco y el ventilador y la luz de horno funcionarán.
- 3) Cuando la puerta esté cerrada, si la opción de usuario OP:60 es seleccionada y el horno está funcionando en un ciclo manual o predeterminado, entonces ingresará a la modalidad de pausa. En todos los otros casos, el horno regresará a la modalidad de funcionamiento con el ajuste de la función de usuario OP:61. Abra y cierre la puerta para eliminar cualquier información de una programación manual o predeterminada que se haya estado ejecutando.



## 5. Modalidad de Pausa

- 1) Mientras está en la modalidad de cocción, o en la de programación, si abre o Cierra la puerta, o si presiona el botón  , el horno ingresará a la modalidad de pausa.
- 2) En esta modalidad, el LED exhibirá el tiempo de cocción restante.
- 3) Sólo el ventilador y la luz de horno funcionan.
- 4) La modalidad de pausa volverá a la modalidad en reposo de la misma forma que la modalidad de funcionamiento, dependiendo de la Opción de usuario 4. Adicionalmente, si presiona el botón  , el horno ingresará inmediatamente a la modalidad de funcionamiento. O si presiona el botón  , el horno ingresará a la modalidad de trabajo.

## 6. Modalidad de Entrada de Cocción Manual

- 1) Cuando el horno esté en la modalidad de funcionamiento, presione el botón  para ingresar a la modalidad de entrada manual.
- 2) Durante la modalidad de funcionamiento la pantalla exhibirá "00:00".
- 3) Si presiona los botones "Hold 0%", "Defrost 20%", "Medium 50%" o "Med-Hi 70%" para seleccionar el nivel de potencia, el LED exhibirá la seleccionada. Si se presiona el mismo botón dos veces, la alimentación cambiará a PL10. Si no se elige ninguna potencia, la opción "PL10" será la predeterminada.
- 4) Sólo el ventilador y la luz de horno funcionan.
- 5) Durante este proceso, presione el botón  para ingresar a la modalidad de cocción manual. Presione el botón  para ingresar a la modalidad de funcionamiento.

## 7. Modalidad de Cocción Manual

- 1) Presione  para iniciar la modalidad de cocción manual.
- 2) Durante esta modalidad, la pantalla exhibirá el tiempo de cocción remanente. Sólo el ventilador y la luz de horno funcionan.
- 3) Cuando el programa de cocción haya finalizado, el horno ingresará a la modalidad de término de ciclo de cocción. Si presiona el botón  en esta modalidad, el horno ingresará a la modalidad de pausa.

## 8. Modalidad de Término de Ciclo de Cocción

- 1) Una vez que el tiempo haya expirado en una modalidad de cocción manual, o una modalidad de cocción de programación predeterminada, el horno ingresará a la modalidad de término de ciclo de cocción.
- 2) Durante esta modalidad la pantalla exhibirá "END".
- 3) Si ha seleccionado la Opción de usuario OP:11 o OP:12, el horno continuará sonando hasta que el usuario reconozca esto ya sea abriendo o cerrando la puerta o presionando . Si seleccionó la Opción de usuario OP:10, el horno ingresará a la modalidad de funcionamiento.

## 9. Modalidad de Cocción de Programación Predeterminada

- 1) Esta modalidad permite la cocción de alimentos por medio de una operación en el panel táctil. En la modalidad de funcionamiento, presione los botones del teclado e ingrese a la programación predeterminada asociada con ese botón.
- 2) La pantalla LED exhibirá el tiempo restante. Si es una cocción de varias etapas, el tiempo total restante aparecerá y no el tiempo de alguna etapa en particular.
- 3) Cuando el programa de cocción haya finalizado, el horno ingresará a la modalidad de término de ciclo de cocción.  
Presione el botón  bajo esta modalidad para ingresar a la modalidad de pausa.



## 10. Cocción Sobre la Marcha

- 1) Mientras el horno esté funcionando, y si la Opción de usuario OP:51 ha sido seleccionada, presione los botones numéricos y el programa de cocción redeterminado se iniciará automáticamente.
- 2) La pantalla LED exhibirá el tiempo restante.
- 3) Cuando el programa de cocción haya finalizado, el horno ingresará a la modalidad de término de ciclo de cocción.  
Presione el botón  bajo esta modalidad para ingresar a la modalidad de pausa.



## 11. Modalidad de Programación

Esta modalidad le permitirá al usuario asignar tiempos de cocción y niveles de potencia al botón que se presione.

- 1) Abra la puerta y presione "1" para asignar 5 segundos, el timbre sonará una vez y luego ingresará a la modalidad de programación.
- 2) Aparecerá "ProG" en la pantalla.
- 3) Presione cualquier número (0 a 9) y el LED mostrará el tiempo guardado, y luego podrá ingresar el tiempo deseado.
- 4) Presione  $\begin{matrix} \text{Hold} \\ 0\% \end{matrix}$ ,  $\begin{matrix} \text{Defrost} \\ 20\% \end{matrix}$ ,  $\begin{matrix} \text{Medium} \\ 50\% \end{matrix}$ , o  $\begin{matrix} \text{Med-Hi} \\ 70\% \end{matrix}$  para ingresar el nivel de potencia. La pantalla LED exhibirá la potencia relacionada. Presione el mismo botón dos veces y la potencia cambiará a PL10. Si no selecciona ninguna, la opción "PL10" será la predeterminada.
- 5) Para cambiar los factores de cocción: Si presiona "X2", la pantalla LED exhibirá "CF:XX". El factor predeterminado es 80%. En la pantalla aparecerá "CF:80". Si necesita cambiar la potencia de cocción, presione uno de los botones numéricos.
- 6) Después de ajustar el tiempo y la potencia, presione el botón , el programa de cocción será almacenado. Cuando el programa sea almacenado, en la pantalla aparecerá "ProG".
- 7) Si todo el tiempo de cocción excede el máximo de la Opción de usuario 7, cuando presione el botón  para almacenar el programa, el timbre sonará tres veces de forma breve para informarle que el tiempo no está disponible, y luego el LED volverá a exhibir "ProG". El tiempo ajustado antes no será cambiado.
- 8) Cierre la puerta y el horno regresará a la modalidad de funcionamiento. Si presiona  el botón durante el proceso de ajuste, el horno cambiará a la modalidad de puerta abierta. El programa que no fue almacenado se perderá. Si existe un programa almacenado como procedimiento de memoria, presione el botón numérico relacionado y el programa será iniciado. Si no existe un programa guardado, el timbre sonará cuando presione el botón numérico y no funcionará.  
Por ejemplo: ajuste el programa como memoria de cocción. Nivel de potencia PL7 y tiempo de cocción 1 minuto y 25 segundos.

Paso 1: En estado de espera, presione el botón "1" durante 5 segundos. Aparecerá "ProG" en la pantalla.

Paso 2: Presione el botón "3", el programa será almacenado en "3".

Paso 3: Presione los botones numéricos "1", "2" y "5" para ingresar el tiempo de cocción.

Paso 4: Presione el botón  $\begin{matrix} \text{Med-Hi} \\ 70\% \end{matrix}$ , la pantalla exhibirá "PL7". Ajuste finalizado.

Paso 5: Presione  para guardar. La próxima vez que utilice el programa, sólo presione "3" y el programa relacionado se iniciará.

Observación:



1. Si se corta la electricidad, el programa almacenado se perderá.
2. Si el programa necesita reiniciarse, repita los pasos anteriores.
3. Si presiona el botón  en el último paso, volverá a la modalidad de funcionamiento. Estos ajustes no se guardarán.

## 12. Cocción de Doble Cantidad





- 1) Por medio del uso del botón X2, el usuario puede ajustar fácilmente el tiempo de dos para un alimento en particular.
- 2) Presione "X2" y la pantalla exhibirá "doub". Cuando presione los botones numéricos, la pantalla LED exhibirá la cantidad de tiempo predeterminado.  
Por ejemplo, el botón numérico "5" y su tiempo predeterminado es 1 minuto. Luego presione "X2", y el tiempo cambiará de  $1:00 \times (1+0.8) = 1:48$
- 3) Cuando el programa de cocción haya finalizado, el horno ingresará a la modalidad de término de ciclo de cocción.

## 13. Programación de Etapa de Cocción



Esto permite que el usuario cocine alimentos combinando varios niveles de potencia.

- 1) Se pueden ajustar tres etapas como máximo bajo la modalidad de cocción o la modalidad de memoria. Después de haber ajustado la potencia y el tiempo para la primera etapa, presione  para ajustar la segunda etapa. Repita el mismo paso para ajustar la tercera etapa.
- 2) Cuando ajuste la segunda o la tercera etapa, presione  y la pantalla exhibirá "S-2" o "S-3".
- 3) Presione el botón  para iniciar el periodo de cocción.



Ejemplo: Para ajustar tres etapas como modalidad de memoria. La primera etapa es PL7 y el tiempo es de 1 minuto 25 segundos. La segunda etapa es PL5 y 5 minutos y 40 segundos. Los pasos son los siguientes:

- a. En estado de espera, presione el botón "1" durante 5 segundos. Aparecerá "ProG" en la pantalla.
- b. Presione el botón "3", el programa será almacenado en "3".
- c. Presione los botones numéricos "1", "2" y "5" para ingresar el tiempo de cocción. y la pantalla exhibirá "1:25"
- d. Presione el botón , la pantalla exhibirá "PL7".  
La primera etapa finalizará.
- e. Presione  y la pantalla exhibirá "S-2".
- f. Presione los botones "5", "4", "0", y la pantalla exhibirá "5:40".
- g. Presione el botón , la pantalla exhibirá "PL5".  
La segunda etapa finalizará.
- h. Presione el botón  para iniciar el periodo de cocción.

#### 14. Uso de la Modalidad de Opción

- 1) Abra la puerta del horno y presione "2" durante 5 segundos. El timbre del dispositivo sonará una vez e ingresará a esta modalidad.
- 2) La pantalla LED exhibirá "OP:- -".
- 3) Presione cualquier botón numérico para ingresar el ajuste de modalidad relacionado. Por ejemplo: para ajustar el sonido del timbre a medio. Presione "2", y la pantalla exhibirá "OP:22". Si desea cambiar, mantenga presionado el "2", la pantalla LED exhibirá en ciclo "OP:20", "OP:21", "OP:22", "OP:23", "OP:20".
- 4) Presione el botón  para guardar el ajuste realizado. Después de guardar la pantalla exhibirá "OP: - -" otra vez.
- 5) Durante este proceso, presione el botón  para ingresar a la modalidad de puerta abierta. Cierre la puerta e ingresará a la modalidad de funcionamiento.
- 6) Si no presiona el botón  en el último paso, el programa no será guardado pero los pasos anteriores quedarán en la memoria.

#### 15. Modalidad de Servicio

- 1) Abra la puerta del horno y presione la tecla "3" durante 5 segundos para acceder al modo de servicio.
- 2) La pantalla muestra "SErU".
- 3) Para verificar los tiempos de cierre o apertura de la puerta, presione el botón numérico "1" y la pantalla mostrará los tiempos.
- 4) Presione  y luego presione el botón numérico "4" en 3 segundos, el mensaje será cancelado. La pantalla exhibirá "4-CL".
- 5) Presione  para ingresar a la modalidad de puerta abierta. Cierre la puerta e ingresará a la modalidad de funcionamiento.

#### 16. Función de Consulta

Durante el proceso de cocción de microondas, presione el botón  para verificar el nivel de potencia. La pantalla LED exhibirá la potencia durante 3 segundos y luego regresará a su estado anterior. Esta función se encuentra disponible para la cocción de varias etapas.

#### 17. Ajustes Predeterminados

Cuando el dispositivo este encendido y se encuentre en la modalidad de funcionamiento, presione  y "o" para ingresar a los ajustes predeterminados.

## Solución de problemas

Normal	
El de microondas provoca interferencia con la recepción de la TV	La recepción de radio y televisión podría ser interferida por el funcionamiento del horno microondas. Esta interferencia es similar a aquella que producen pequeños electrodomésticos como batidoras, aspiradoras y ventiladores eléctricos. Esto es normal.
Luz del horno con baja intensidad	Cuando cocine con baja potencia la luz del horno podría perder intensidad. Esto es normal.
Se acumula vapor en la puerta y sale aire caliente por las ranuras de ventilación	Cuando cocine la comida puede emitir vapor. La mayoría saldrá por las ranuras de ventilación. Pero se podría acumular en un lugar frío como la puerta del horno. Esto es normal.
El horno se inicia accidentalmente sin comida en el interior	Está prohibido hacer funcionar esta unidad sin comida en su interior. Esto es peligroso.

Problema	Posible causa	Solución
El horno no puede iniciarse	(1) El cable de alimentación no está bien conectado.	Desconecte el cable. Reconéctelo después de 10 segundos.
	(2) Falla de los fusibles o del sistema del cortacircuitos.	Reemplace el fusible o haga que un profesional repare el cortacircuitos.
	(3) Problema con el tomacorriente.	Verifique el normal funcionamiento del tomacorriente con otros electrodomésticos.
El horno no calienta	(4) La puerta no cerró bien.	Cierre bien la puerta del horno.



De acuerdo con la Directiva de Residuos de Aparatos Eléctricos y Electrónicos (WEEE, por sus siglas en inglés), estos deben recolectarse y tratarse por separado. Si en el futuro, necesita desechar este producto, por favor NO se deshaga de él junto con los residuos del hogar, envíelo a alguno de los puntos de recolección dispuestos por la WEEE donde se encuentren disponibles.



# edenox

Microwave Oven

## **INSTRUCTION MANUAL**

**MODEL: EDMO-1000E**

**Read these instructions carefully before using your microwave oven, and keep it carefully.**

If you follow the instructions, your oven will provide you with many years of good service.

**SAVE THESE INSTRUCTIONS CAREFULLY**

# PRECAUTIONS TO AVOID POSSIBLE EXPOSURE TO EXCESSIVE MICROWAVE ENERGY

- (a) Do not attempt to operate this oven with the door open since this can result in harmful exposure to microwave energy. It is important not to break or tamper with the safety interlocks.
- (b) Do not place any object between the oven front face and the door or allow soil or cleaner residue to accumulate on sealing surfaces.
- (c) **WARNING:** If the door or door seals are damaged, the oven must not be operated until it has been repaired by a competent person.

## ADDENDUM

If the apparatus is not maintained in a good state of cleanliness, its surface could be degraded and affect the lifespan of the apparatus and lead to a dangerous situation.

## Specifications

Model:	EDMO-1000E
Rated Voltage:	230V~50Hz
Rated Input Power(Microwave):	1550W
Rated Output Power(Microwave):	1000W
Oven Capacity:	25L
External Dimensions:	511×432×311mm
Net Weight:	Approx. 14.7 kg

# **IMPORTANT SAFETY INSTRUCTIONS**

## **WARNING**

To reduce the risk of fire, electric shock, injury to persons or exposure to excessive microwave oven energy when using your appliance, follow basic precautions, including the following:

1. This appliance is not intended for use by persons (including children) with reduced physical, sensory or mental capabilities, or lack of experience and knowledge, unless they have been given supervision or instruction concerning use of the appliance by a person responsible for their safety. Children should be supervised to ensure that they do not play with the appliance.
2. If the supply cord is damaged, it must be replaced by the manufacturer, its service agent or similarly qualified persons in order to avoid a hazard.( For appliance with type Y attachment)
3. Warning: Ensure that the appliance is switched off before replacing the lamp to avoid the possibility of electric shock.
4. WARNING: It is hazardous for anyone other than a competent person to carry out any service or repair operation that involves the removal of a cover which gives protection against exposure to microwave energy.
5. WARNING: Liquids and other foods must not be heated in sealed containers since they are liable to explode.
6. WARNING: Microwave heating of beverages can result in delayed eruptive boiling, therefore care must be taken when handling the container.

7. **WARNING** : The contents of feeding bottles and baby food jars shall be stirred or shaken and the temperature checked before consumption, in order to avoid burns.
8. Only use utensils that are suitable for use in microwave ovens.
9. When heating food in plastic or paper containers, keep an eye on the oven due to the possibility of ignition.
10. If smoke is observed, switch off or unplug the appliance and keep the door closed in order to stifle any flames.
11. Eggs in their shell and whole hard-boiled eggs should not be heated in microwave ovens since they may explode, even after microwave heating has ended.
12. The oven should be cleaned regularly and any food deposits should be removed.
13. The appliance must not be cleaned with a water jet. (for appliances intended to stand on the floor and which are not at least IPX5)
14. Failure to maintain the oven in a clean condition could lead to deterioration of the surface that could adversely affect the life of the appliance and possibly result in a hazardous situation.
15. Only use the temperature probe recommended for this oven. (for ovens provided with a facility to use a temperature-sensing probe.)
16. Read and follow the specific: "PRECAUTIONS TO AVOID POSSIBLE EXPOSURE TO EXCESSIVE MICROWAVE ENERGY".
17. Metallic containers for food and beverages are not allowed during microwave cooking.

**READ CAREFULLY AND KEEP FOR FUTURE REFERENCE**



# To Reduce the Risk of Injury to Persons

## Grounding Installation

### DANGER

#### Electric Shock Hazard

Touching some of the internal components can cause serious personal injury or death. Do not disassemble this appliance.

### WARNING

#### Electric Shock Hazard

Improper use of the grounding can result in electric shock. Do not plug into an outlet until appliance is properly installed and grounded.

### CLEANING

Be sure to unplug the appliance from the power supply.

1. Clean the inside of the oven after using with a slightly damp cloth.
2. Clean the accessories in the usual way in soapy water.
3. The door frame and seal and neighbouring parts must be cleaned carefully with a damp cloth when they are dirty.

This appliance must be grounded. In the event of an electrical short circuit, grounding reduces the risk of electric shock by providing an escape wire for the electric current. This appliance is equipped with a cord having a grounding wire with a grounding plug. The plug must be plugged into an outlet that is properly installed and grounded.

Consult a qualified electrician or serviceman if the grounding instructions are not completely understood or if doubt exists as to whether the appliance is properly grounded. If it is necessary to use an extension cord, use only a 3-wire extension cord.

1. A short power-supply cord is provided to reduce the risks resulting from becoming entangled in or tripping over a longer cord.
2. If a long cord set or extension cord is used:
  - 1)The marked electrical rating of the cord set or extension cord should be at least as great as the electrical rating of the appliance.
  - 2)The extension cord must be a grounding-type 3-wire cord.
  - 3)The long cord should be arranged so that it will not drape over the counter top or tabletop where it can be pulled on by children or tripped over unintentionally.

# UTENSILS

## CAUTION

### Personal Injury Hazard

It is hazardous for anyone other than a competent person to carry out any service or repair operation that involves the removal of a cover which gives protection against exposure to microwave energy.

See the instructions on "Materials you can use in microwave oven or to be avoided in microwave oven." There may be certain non-metallic utensils that are not safe to use for microwaving. If in doubt, you can test the utensil in question following the procedure below.

### Utensil Test:

1. Fill a microwave-safe container with 1 cup of cold water (250ml) along with the utensil in question.
2. Cook on maximum power for 1 minute.
3. Carefully feel the utensil. If the empty utensil is warm, do not use it for microwave cooking.
4. Do not exceed 1 minute cooking time.

## Materials you can use in microwave oven

Utensils	Remarks
Browning dish	Follow manufacturer's instructions. The bottom of browning dish must be placed smoothly on the ceramic board. Incorrect usage may cause the ceramic board to break.
Dinnerware	Microwave-safe only. Follow manufacturer's instructions. Do not use cracked or chipped dishes.
Glass jars	Always remove lid. Use only to heat food until just warm. Most glass jars are not heat resistant and may break.
Glassware	Heat-resistant oven glassware only. Make sure there is no metallic trim. Do not use cracked or chipped dishes.
Oven cooking bags	Follow manufacturer's instructions. Do not close with metal tie. Make slits to allow steam to escape.
Paper plates and cups	Use for short-term cooking/warming only. Do not leave oven unattended while cooking.
Paper towels	Use to cover food for reheating and absorbing fat. Use with supervision for a short-term cooking only.
Parchment paper	Use as a cover to prevent splattering or a wrap for steaming.
Plastic	Microwave-safe only. Follow the manufacturer's instructions. Should be labeled "Microwave Safe". Some plastic containers soften, as the food inside gets hot. "Boiling bags" and tightly closed plastic bags should be slit, pierced or vented as directed by package.
Plastic wrap	Microwave-safe only. Use to cover food during cooking to retain moisture. Do not allow plastic wrap to touch food.
Thermometers	Microwave-safe only (meat and candy thermometers).
Wax paper	Use as a cover to prevent splattering and retain moisture.

## Materials to be avoided in microwave oven

Utensils	Remarks
Aluminum tray	May cause arcing. Transfer food into microwave-safe dish.
Food carton with metal handle	May cause arcing. Transfer food into microwave-safe dish.
Metal or metal-trimmed utensils	Metal shields the food from microwave energy. Metal trim may cause arcing.
Metal twist ties	May cause arcing and could cause a fire in the oven.
Paper bags	May cause a fire in the oven.
Plastic foam	Plastic foam may melt or contaminate the liquid inside when exposed to high temperature.
Wood	Wood will dry out when used in the microwave oven and may split or crack.

## SETTING UP YOUR OVEN

### Names of Oven Parts and Accessories

Remove the oven and all materials from the carton and oven cavity.

Your oven comes with the following accessories:

Instruction Manual

1

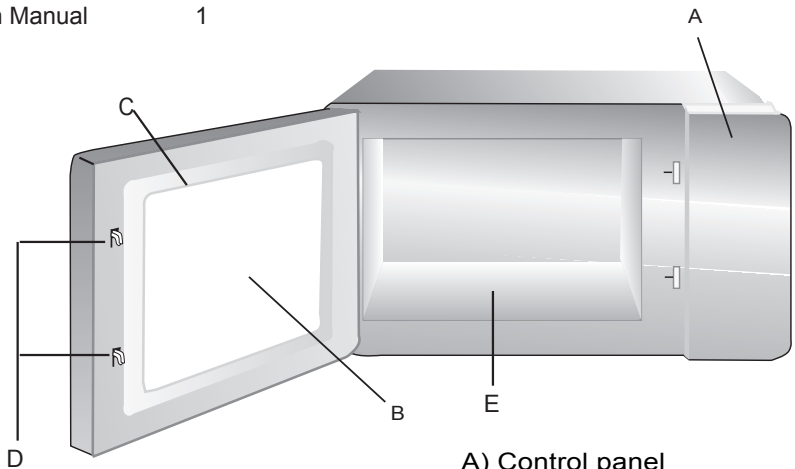

- A) Control panel
- B) Observation window
- C) Door assembly
- D) Safety interlock system
- E) Ceramic board

Note: 1) Don't press the ceramic board forcibly.

- 2) Take and put the utensils gently during the operation in order to avoid damage to the ceramic board.
- 3) After using, don't touch the ceramic board by hand in order to avoid high temperature scald.

# Countertop Installation

Remove all packing material and accessories. Examine the oven for any damage such as dents or broken door. Do not install if oven is damaged.

Cabinet: Remove any protective film found on the microwave oven cabinet surface.

---

## Installation

1. Select a level surface that provide enough open space for the intake and/or outlet vents(Figure1).

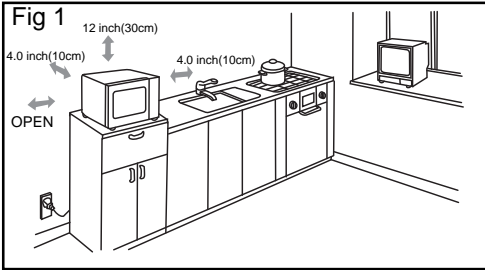

A 10-cm spacing should be kept between the appliance and right and back walls, and a 30-cm spacing kept on the top. Never dismantle the appliance's feet, nor block the air intake and exhaust opening. The left side must be open.

- 1) Blocking the intake and/or outlet openings can damage the oven.
- 2) Place the oven as far away from radios and TV as possible. Operation of microwave oven may cause interference to your radio or TV reception.
- 3) Plug your oven into a standard household outlet. Be sure the voltage and the frequency is the same as the voltage and the frequency on the rating label.
- 4) Warning: The plug socket, electric appliances or the appliance which are liable effected by heat and moisture should be kept away from any vents on the oven.

# Cleaning Instructions

## Always keep the oven clean

1. Cleaning the glass viewing window, the inner door panel and oven front face.

For best performance and to maintain the high degree of safety, the inner door panel and oven front face should be free of food or grease build-up. Wipe these parts with a mild detergent, rinse and wipe dry. Never use abrasive powders or pads.

2. Cleaning the control panel and plastic parts.

Do not apply a detergent or an alkaline liquid spray to the control panel and plastic parts, as this may cause damage to these parts.

Use a dry cloth (not a soaked cloth) to clean these parts.

3. Cleaning the oven interior

After use be sure to clean up spilled liquids, spattered oil and food debris as quickly as possible. If the oven is used when dirty, efficiency drops and the dirt gets stuck on the oven surface and may cause bad odours. Clean the interior with a cloth soaked in luke-warm water with a mild detergent dissolved in it, then rinse the soap off with a damp cloth.

**CAUTION:** Do Not wipe plastic and painted sections of the oven with bleach, thinners or other cleaning agents, as this may cause these parts to dissolve or change shape.

# OPERATION

## Control Panel and Features

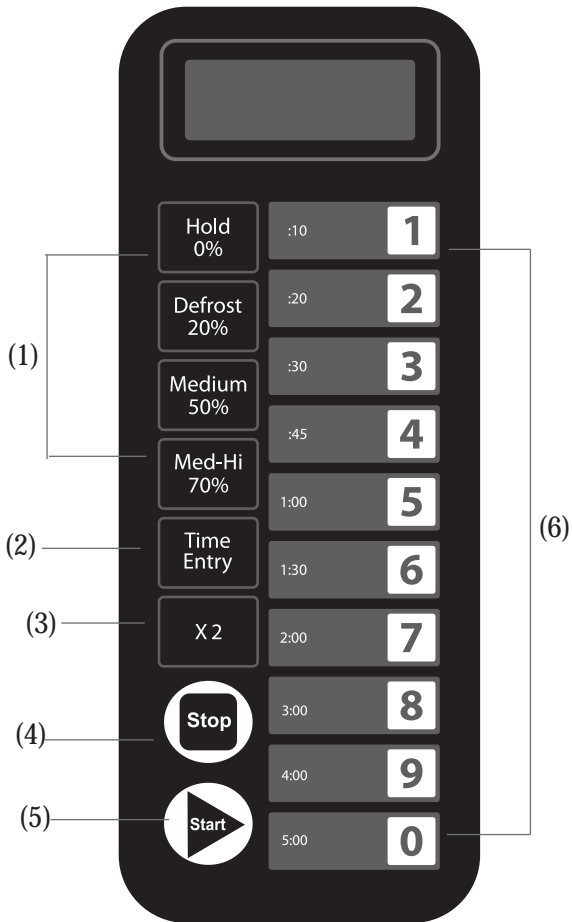

- (1) Power Buttons
- (2) Time entry Button
- (3) X2 Button
- (4) Stop Button
- (5) Start Button
- (6) Number Buttons

# OPERATION INSTRUCTION

Five power levels are available.

Level	High	M. High	Med.	Defrost	Hold
Power	100%	70%	50%	20%	0%
Display	PL10	PL7	PL5	PL2	PL0

## Appendix. A User Options

Items bolded below are the default values.

Option	Setting	Discription
1 EOC Tone	OP:10	3 seconds beep
	OP:11	Continuous beep
	OP:12	5 quick beeps,Repeating
2 Beeper Volume	OP:20	Beeper Off
	OP:21	Low
	OP:22	Medium
3 Beeper On/Off	OP:23	High
	OP:30	Keybeep Off
4 Keyboard Window	OP:31	Keybeep On
	OP:40	15 seconds
	OP:41	30 seconds
	OP:42	60 seconds
5 On the Fly	OP:43	120 seconds
	OP:50	On-the-Fly Disable
6 Door Reset	OP:51	On-the-Fly Enable
	OP:60	Door reset Disable
7 Max time	OP:61	Door Reset Enable
	OP:70	60 Minute Maximum Cook Time
8 Manual Programming	OP:71	10 Minute Maximum Cook Time
	OP:80	Manual Programming Disable
9 Double Digit	OP:81	Manual Programming Enable
	OP:90	Single Digit Mode-10 programs
	OP:91	Doule Digit Mode-100 programs

Appendix. B Default Cook Times

The oven shall ship with the following Preset Cook Times unless otherwise noted in the product Specification.

Button	Display (Time)	Power	Cook Factors
1	0:10	100%	80%
2	0:20	100%	80%
3	0:30	100%	80%
4	0:45	100%	80%
5	1:00	100%	80%
6	1:30	100%	80%
7	2:00	100%	80%
8	3:00	100%	80%
9	4:00	100%	80%
0	5:00	100%	80%



## 1. Power Up

" \_ \_ \_ \_ " displays when the oven is electrified for the first time. If "  " button pressed, the oven will change to idle mode.

Note: Under idle mode, no button can be pressed.

## 2. Idle Mode

- 1) Entry. The oven shall enter idle mode after a set of seconds have expired in Ready Mode without a keyboard press or a door open and close. The number of seconds is determined by the keyboard Timeout Window, set by User Option 4.
- 2) During idle mode, LED is blank. And there shall be no oven activity.
- 3) Opening and then closing the oven door, the oven will exit the idle mode and into ready mode.



## 3. Ready Mode

- 1) Opening and closing the door while the oven is in Idle Mode will put the oven into Ready Mode.
- 2) During Ready Mode, "0:00" displays.
- 3) From the Ready Mode, the oven can go to almost all of the other modes.
- 4) Only the fan and lamp work.

## 4. Door Open Mode



- 1) While the door of the oven is open, the oven shall be in Door Open Mode.
- 2) During this mode, LED is blank. And the fan and oven lamp work.
- 3) When the door is closed, if User Option OP:60 is selected and the oven was running a manual or preset cook cycle, the oven shall enter Pause Mode.  
In all other cases, the oven shall return to Ready Mode with User Option OP:61 set, opening and closing the door will clear out any information about a Manual or Preset Program which was running.

## 5. Pause Mode



- 1) While in Manual Cook Mode, or Preset Program Cook Mode, if the door is open or closed, or if the "  " pad is pressed, the oven will enter Pause Mode.
- 2) While paused, LED will display the remaining cooking time.
- 3) Only the fan and lamp work.
- 4) Pause Mode will expire back to Idle Mode in the exact fashion as Ready Mode, dependent on User Option 4. Additionally, if the "  " button is pressed, the oven shall immediately enter Ready Mode. OR if press "  " button, the oven will go into working mode.

## 6. Manual Cook Entry Mode

- 1) While the oven is in the Ready Mode, pressing the  pad on the keyboard will put the oven into Manual Cook Entry Mode.
- 2) During this mode, "00:00" displays
- 3) If you press " Hold " , " Defrost " , "Medium " or "Med-Hi" button to select power level, LED will display the related power. If the same button pressed twice, the power will change to PL10. If no power chosen, "PL10" is default.  

0%	20%	50%	70%
----	-----	-----	-----
- 4) Only the fan and lamp work.
- 5) During setting process, press "  " to enter Manual Cook Mode.  
Press "  " to enter Ready Mode.

## 7. Manual Cook Mode

- 1) Pressing the "  " pad will cause to the oven to begin Manual Cook Mode.
- 2) During this mode, remaining cooking time displays. The fan and oven lamp will work.
- 3) When cooking program finish, the oven will enter End of Cook Cycle Mode.  
If you press "  " button under this mode, the oven will enter Pause Mode.

## 8. End of Cook Cycle Mode

- 1) After the time has expired in a Manual Cook Mode, or a Preset Program Cook Mode, the oven shall go into The End of Cook Cycle Mode.
- 2) During this mode, "End" displays.
- 3) If either User Option OP:11 or "OP:12" is selected, the oven shall continue to sound until the user acknowledges this by either opening and closing the door or pressing the  pad. If User Option OP:10 is selected, after the 3 seconds beep, the oven shall go into Ready Mode.

## 9. Preset Program Cook Mode



- 1) This mode allows cooking of food items through a one pad touch operation. While in Ready Mode, pressing one of ten digit keys on the keyboard will cause the oven to run the Preset Program associated with that key.
- 2) LED displays the remaining cooking time. If it is multi-stage cooking, the total remaining cooking time displays not a particular stage cooking time.
- 3) When cooking program finish, the oven will enter End of Cook Cycle Mode.  
If you press  button under this mode, the oven will enter Pause Mode.

## 10. On the Fly Cooking

- 1) While the oven is cooking or under Pause Mode, if User Option OP:51 is selected press number buttons, the preset cooking program will start automatically.
- 2) LED displays the remaining cooking time.
- 3) When cooking program finish, the oven will enter End of Cook Cycle Mode.  
If you press  button under this mode, the oven will enter Pause Mode.

## 11. Programming Mode

This mode allows the user to assign cook times and power levels to the once touche button.

- 1) Open the door and press "1" for 5 seconds, the buzzer will sound once and enter to Programming Mode.
- 2) "ProG" displays.
- 3) Press any number ,0 to 9, and the LED will display the saved time, then you can input the time you need.
- 4) Press " Hold " , "Defrost" , "Medium " or " Med-Hi " to input the power level.  
LED will display the related power. If the same button pressed twice, the power will change to PL10. If no power chosen, "PL10" is default.
- 5) To change the cooking factors: If press "X2", LED will display "CF:XX". The default factor is 80%. "CF:80" displays. If you need to change the cooking power, just press one of the number buttons to set.
- 6) After setting the time and power, press "  " in 30s, the cooking program will be saved. When the program saved, "ProG" displays.
- 7) If all the cooking time exceeds the MAX.time User Option 7, when press "  " to save the program, the buzzer will sound three times briefly to tell you the time is no use. And then LED turn back to show "ProG". The time set before will be no change.
- 8) Close the door, the oven will turn back to Ready Mode.

If press "  " button during setting process, the oven turn to Door Open Mode.

The program that not saved will be lost. If there is program saved as memory procedure, press the related number button, the saved program will start. If no saved program, the buzzer will alarm when pressing number button and it will not work.

For example: set the program as memory cooking.

Program; Power level PL7 and cooking time is 1 minute and 25 seconds.

Step 1: In ready state, press number button "1" for 5 seconds, "ProG" displays.

Step 2: Press number button "3", the program will be saved in "3".

Step 3: Press number buttons "1", "2" and "5" to input the cooking time.

Step 4: Press "  " button, " PL7" displays. Setting finished.

Step 5: Press "  " to save. When use the program next time, just press "3", the related program will start.

Note:

1. If the electricity is cut off, the saved program will not lost.
2. If the program need to reset , just repeat the aboved steps.
3. If press "  " at the last step, it will turn back to Ready Mode. The setting will be no use.

## 12. Double Quantity cooking

- 1) Under ready state, press "X2" button and then press number buttons 0-9 in 5 seconds, the oven will start cooking with the quantity preset cooking time.
- 2) Press "X2", "doub" displays. When press number buttons, LED will display the quantity preset time.  
For example, number button "5" and its preset time is 1 minute. Then press "X2", then time will change to  $1:00 \times (1+0.8) = 1:48$
- 3) When cooking program finish, the oven will enter End of Cook Cycle Mode.

## 13. Stage Cooking Programming



This allows the user to cook food items at combination of various Power Levels.

- 1) Three stages can be set at most under cooking mode or memory mode.  
After setting the power and time for the first stage, press "Time Entry" to set the second stage.  
And the same step to set the third stage.
- 2) When setting the second or the third stage, press "Time Entry", "S-2" or "S-3" displays.
- 3) Press "  " button to start cooking.



Example: To set three stages as memory mode. The first stage is PL7 and time is 1 minute 25 seconds. The second stage is PL5 and 5 minutes and 40 seconds. The steps are follow.

- a. Ready state, press "1" for 5 seconds, LED displays "ProG".
- b. Press number buttons "3" to save the program in "3".
- c. Press "1", "2", "5" to input the cooking time. "1:25" displays.
- d. Press "  ", "PL7" displays.



The first stage is finished.

- e. Press "Time Entry", LED displays "S-2".
- f. Press "5", "4", "0" button, "5:40" displays.
- g. Press "  ", "PL5" displays.  
The second stage is finished.
- h. Press "  " to save the programm.

## 14. Use Option Mode

- 1) Open the oven door and press "2" for 5 seconds. The buzzer sounds once and enter this mode.
- 2) LED displays "OP: - -".
- 3) Press any number button to enter related mode setting.  
For example: to set the voice of the buzzer to medium. Press " 2 ", "OP:22" displays.  
If you want to change, keep pressing "2", LED displays "OP:20", "OP:21", "OP:22", "OP:23", "OP:20" .....in cycle.
- 4) Press " " to save the current setting. After saved, "OP: - -" display again.
- 5) During setting process, press " " to enter Door Open Mode. Close the door will enter Ready Mode.
- 6) If " " button not pressed at the last step, the program cannot be saved but stay at previous way.

## 15. Service Mode

- 1) Open the oven door and press "3" for 5 seconds to enter service mode.
- 2) LED displays "SERU".
- 3) To check the times of closing or opening the door, just press number button "1", LED will display the times.
- 4) Press " " and then press number button "4" in 3 seconds, the message will be cancelled.  
"4-CL" displays.
- 5) Press " " to enter Door Open Mode. Close the door will enter Ready Mode.

## 16. Inquiry Function

During microwave cooking process, press " " to check the power level.  
LED display the power for 3 seconds then turn back to previous state.  
It is available for multi-stage cooking.

## 17. Factory-default setting

In power up and ready mode, press " " and " 0 " to factory--default setting.

# Trouble shooting

Normal	
Microwave oven interfering TV reception	Radio and TV reception may be interfered when microwave oven operating. It is similar to the interference of small electrical appliances, like mixer, vacuum cleaner, and electric fan. It is normal.
Dim oven light	In low power microwave cooking, oven light may become dim. It is normal.
Steam accumulating on door, hot air out of vents	In cooking, steam may come out of food. Most will get out from vents. But some may accumulate on cool place like oven door. It is normal.
Oven started accidentally with no food in.	It is forbidden to run the unit without any food inside. It is very dangerous.

Trouble	Possible Cause	Remedy
Oven can not be started.	(1) Power cord not plugged in tightly.	Unplug. Then plug again after 10 seconds.
	(2) Fuse blowing or circuit breaker works.	Replace fuse or reset circuit breaker (repaired by professional personnel of our company)
	(3) Trouble with outlet.	Test outlet with other electrical appliances.
Oven does not heat.	(4) Door not closed well.	Close door well.



According to Waste of Electrical and Electronic Equipment (WEEE) directive, WEEE should be separately collected and treated. If at any time in future you need to dispose of this product please do NOT dispose of this product with household waste. Please send this product to WEEE collecting points where available.

