



GUÍA RÁPIDA DE INSTALACIÓN



REPISA GARABATO

RE-90 / RED-90 / RE-140
RED-140 / RE-190 / RED-190

CONTENIDO

General	03
Instrucciones de instalación	
Características y Partes	04
Dimensiones	05
Despiece	06
Instalación (previo)	06
Operaciones antes del primer uso	
Armado	07
Manejo e Instalación	07
Ubicación	
Mantenimiento	08
Preventivo	
Limpieza	
Recomendaciones	09
Póliza de Garantía	11

GENERAL

Lea y guarde estas instrucciones. INMEZA suministra esta guía como ayuda para el usuario a la hora de instalar y realizar las operaciones de ensamble en las repisas.

Su equipo debe ser instalado por un técnico certificado y en caso de dudas o defectos de fabricación, favor de entrar al siguiente link para registrar su situación:

<https://www.inmeza.com/pages/garantías>



ADVERTENCIA: La instalación, ajuste alteración, servicio o mantenimiento inapropiada puede causar daño a la propiedad, lesiones, e incluso muerte. Leer el manual de operación y mantenimiento antes de instalar o usar este equipo.

CARACTERÍSTICAS Y PARTES

- Fabricación general en Acero Inoxidable tipo 430 Cal. 18.
- Ménsulas fabricadas en Acero Inoxidable tipo 430 Cal. 18.
- Respaldo de 5 cm.
- Diseño modular para facilitar su transporte y limpieza.
- Repisa en acabado de INOX 430.
- 2 Perforaciones por ménsula para el ensamble (modelos RE)
- 2 Perforaciones por ménsula para fijar y/o colocar en el muro.
- Perforaciones en la parte frontal para colocar garabatos y obtener mayor usabilidad.
- Opcional (modelos RED) tubo estilo perchero en parte inferior de la repisa para colocar mayor número de garabatos.
- Incluye garabatos (especificados en cada modelo).



DIMENSIONES



TABLA DE DIMENSIONES

Código de modelo	Medidas (cm)			INFORMACIÓN TÉCNICA			Peso del Equipo
	FRENTE	FONDO	ALTURA	GARABATOS	DOBLE ESPACIO PARA GARABATOS	DISEÑO MODULAR	KGS
RE-90	90	30	27	5	No	Si	13
RED-90	90	30	27	5	Si	Si	15
RE-140	140	30	27	8	No	Si	20
RED-140	140	30	27	8	Si	Si	22
RE-190	190	30	27	10	No	Si	31.5
RED-190	190	30	27	10	Si	Si	33

DESPIECE

- 1** Repisa
- 2** Ménsula derecha
- 3** Ménsula izquierda
- 4** Tornillos para ensamble
- 5** Tuerca para ensamble
- 6** Garabato
- 5** Tubo para doble espacio (unicamente modelos RED)

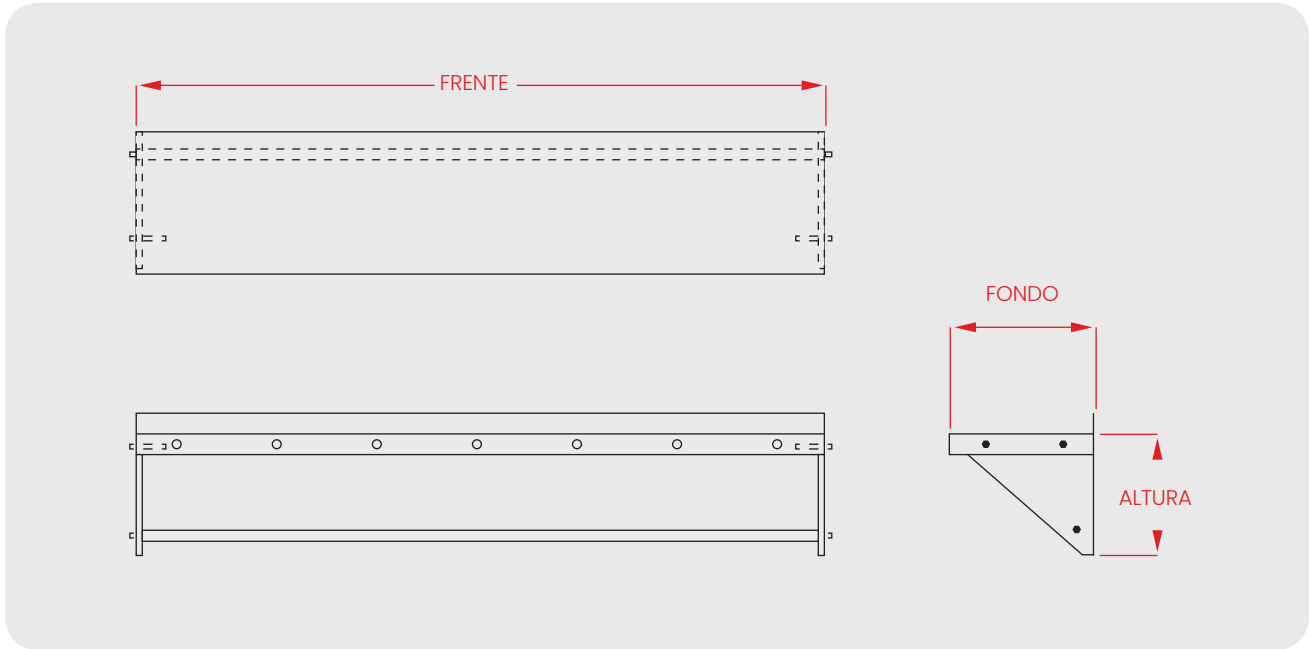
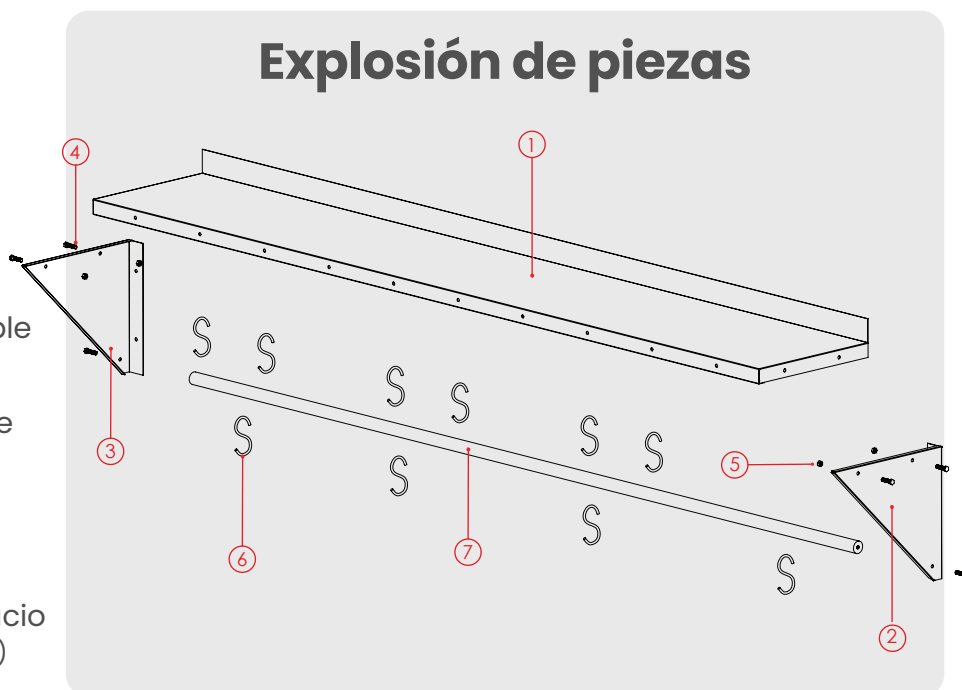

INSTALACIÓN (PREVIO)

Operación (antes del primer uso)

- Por favor retire todos los elementos de empaque como plásticos y papeles que tenga la repisa
- Verifique que las dimensiones en donde desea colocar la repisa sean adecuadas para la instalación.
- Marque la ubicación de los taquetes donde desea colocar la repisa.
- Limpie la repisa con un paño húmedo (solo agua) y luego séquelo completamente con un paño seco.

NOTA: Este equipo ha sido diseñado para funcionar con la tornillería brindada e indicada.

En caso de extravió de la misma, le recomendamos utilizar la misma medida del tornillo y/o tuerca, evite perforar alguno de los componentes de la repisa para ensamblar con alguna otra medida de tornillería.

ARMADO

- Coloque una de las ménsulas en su posición y utilice como guía uno de los tornillos.

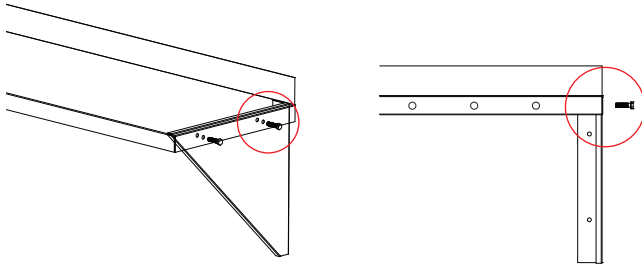

- Utilice 2 llaves para terminar de armar la repisa, con una sujete la cabeza del tornillo por la parte exterior y con la otra llave apriete gire la tuerca para apretar y asegurarse de que este bien sujeta.

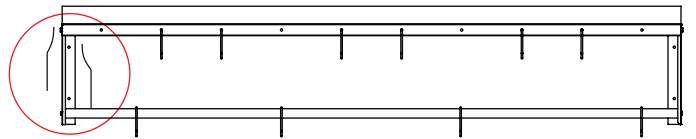

- Coloque los 4 tornillos para ensamblar las ménsulas en la repisa, asegúrelos con la tuerca que viene incluida.

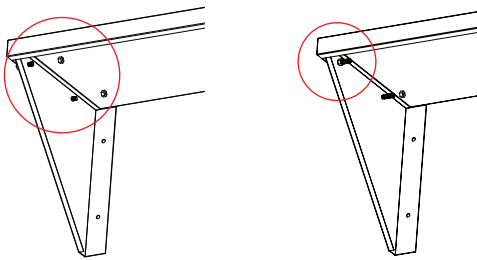

- Puede utilizar una llave ajustable (perica) o una llave numérica.

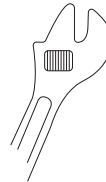

Llave ajustable (perica)



Llave estándar

MODELOS RED

- Coloque el tubo inferior y sujete mediante los tornillos en los barrenos laterales.

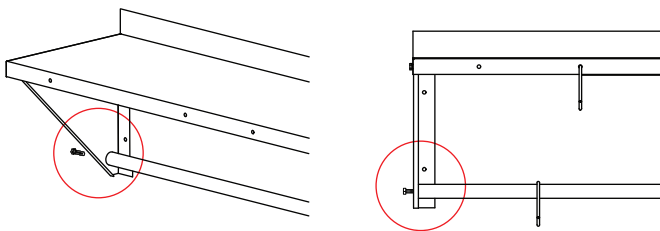

- Con ayuda de una llave ajustable (perica) o una llave española sujete la cabeza del tornillo, sujete a la vez el tubo para evitar que se mueva y comience a apretar el tornillo.

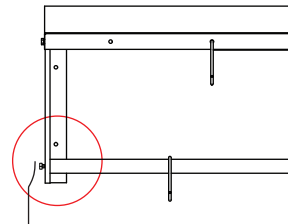

NOTA: se recomienda colocar el tubo de extensión cuando ya haya sido fijada la repisa a la pared, de esta forma se le facilitará ejercer la presión para apretar los tornillos.

MANEJO E INSTALACIÓN

Ubicación

- Con ayuda de una ménsula marque a la altura y distancia que desea colocar la repisa, marque las barrenaciones en la superficie que la vaya a fijar.
- Asegúrese de que estén en nivel, con una broca adecuada para la superficie, realice 4 barrenos para fijar las ménsulas.

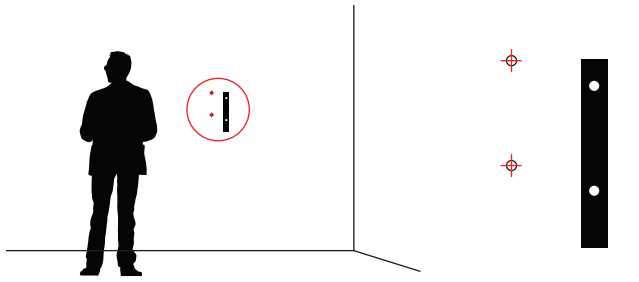

- Verifique la tabla de distancias y marque las siguientes barrenaciones según indique la medida acorde al modelo que adquirió.
- Coloque la repisa y gire los tornillos o pijas con los que ha fijado a la superficie de apoyo.

Asegúrese de que estén lo suficientemente apretados para seguridad del equipo.



Tabla de distancias

Modelo	Medida de centro a centro
R-CH	86 cm
R-MED	136 cm
R-GDE	186 cm

MANTENIMIENTO

Preventivo

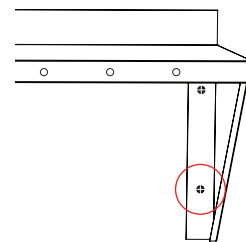
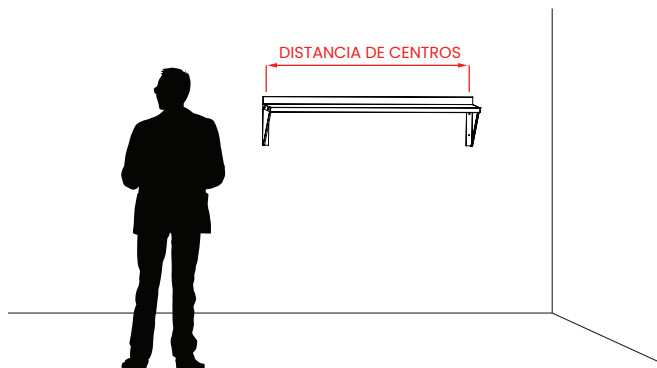
- Retire todo objeto que este colocado sobre la repisa.
- Desconecte de la corriente eléctrica si existe algún aparato eléctrico sobre la repisa.
- Retire todo objeto que este colocado sobre la repisa.
- Revise el sistema de sujeción al muro para asegurarse de que los taquetes estén intactos y sin pérdida de fuerza.
- Limpie el exterior e interior de la repisa con un paño suave utilizando solo agua. Luego, séquelo con un paño completamente seco.

Limpieza

- Evite el uso de solventes o líquidos corrosivos al limpiar su equipo.
- No emplee agua a presión o en cantidades excesivas, ya que esto puede causar manchas y dañar la apariencia del equipo.
- Bajo ninguna circunstancia utilice sosa cáustica o cloro para limpiar la mugre o polvo acumulada. Procure evitar la exposición prolongada del equipo a detergentes.
- Instale el equipo con la ayuda de un técnico capacitado.
- No utilice el equipo sin asegurarse de que este correctamente ensamblado.
- No instale el equipo sin asegurarse de que los 4 tornillos de sujeción están correctos

RECOMENDACIONES

- Evite riesgos y garantice eficiencia óptima: no realice modificaciones no autorizadas por el fabricante.
 - No utilice el equipo si presenta golpes o daños.
- Cualquier reparación o reemplazo de piezas debe ser
- realizado por personal técnico capacitado.

ADVERTENCIA

- No deseche componentes en la basura doméstica.
- Siga las medidas indicadas para la instalación del equipo por motivos de seguridad.
- Asegúrese de que el equipo se utilice adecuadamente; evite que niños o personas con capacidades físicas reducidas lo manipulen o instalen sin supervisión o capacitación previa para su funcionamiento, mantenimiento y limpieza.

PRECAUCIÓN



NO DESECHAR EN
BASURA DOMÉSTICA

PÓLIZA DE GARANTÍA

INMEZA no asume frente al Usuario, responsabilidad alguna en torno a cualquier garantía reclamada sobre un producto que no sea bajo la marca **"INMEZA"**, por lo que el Usuario se obliga a contactar directamente al fabricante correspondiente de dicho producto para hacerla efectiva, no obstante lo anterior, de ser necesario y en caso de ser posible, **INMEZA** podrá asistir al Usuario para hacer válida dicha garantía frente al fabricante.

Adicional a lo anterior, dentro de los primeros 30 (treinta) días naturales después de entregado el producto, INMEZA ofrece directamente hacer válida la garantía bajo las siguientes condiciones:

- El reclamo de garantía no es aceptado en tiendas físicas ni por teléfono, se solicita exclusivamente ingresando al link y llenando los campos requeridos:

<https://www.inmeza.com/pages/garantías>

- Nuestro centro de atención a clientes, recibirá su solicitud de garantía y en un lapso de 48 horas (hábiles) le enviarán confirmación y darán seguimiento a su caso.
- **INMEZA** seguirá los lineamientos que cada marca tenga establecidos. En esta sección se muestran los términos y condiciones de cada marca.
- Es obligatorio enviar el producto en su empaque original para aceptar el reclamo de garantía directamente. Recomendamos guarde el empaque original por 30 días. NINGUNA GARANTÍA PROCEDERÁ SI NO CUENTA CON EL EMPAQUE ORIGINAL.
- En caso de ser aceptado el reclamo de garantía, el centro de atención a clientes de **INMEZA**, le notificará los pasos a seguir.
- En caso de no ser aceptada, el Usuario deberá disponer por sus propios medios del producto en la misma dirección a donde fue enviado este para su evaluación.
- Si requiere mayor información sobre el equipo que adquirió en **INMEZA**, le invitamos a visitar nuestra página y revisar las fichas técnicas y material de apoyo.
- Nuestro horario de atención es de Lunes a Viernes de 9 am a 5 pm

Nota: después de 30 días, la garantía de su equipo deberá ser reportada y atendida directamente con el fabricante o importador original.

RECOMENDACIONES ANTES DE REPORTAR UNA GARANTÍA

- Corrobore que su instalación eléctrica o de gas es la ideal, en el caso de contar con más de un equipo instalado en su casa/negocio. Todo servicio asistido tendrá un costo.
- Tenga a la mano su factura, número de serie y fotografías y/o vídeo de la falla. La garantía es válida a partir de la fecha que indique la factura emitida por **INMEZA** al cliente final.
- Las partes eléctricas como resistencias, motores, termostatos, bobinas, etc. No tienen garantía, por el alto riesgo que representan las altas y bajas de voltaje en instalaciones eléctricas, la corriente debe ser alterna del voltaje indicado en el instructivo de instalación, en caso de no contar con dicho instructivo el cliente final deberá comunicarse con el proveedor, en el caso de equipos con elementos eléctricos y/O electrónicos se debe de instalar un supresor de picos.
- Cuando el equipo se utiliza para acciones diferentes a las que fue fabricado o si exista abuso y mal uso por parte del cliente, se pierde la garantía.
- Es de vital importancia revisar la mercancía al recibir y antes de firmar de conformidad a la paquetería: Golpes por traslado no serán imputables a **INMEZA**, todo equipo debe ser revisado al momento de ser recibido por el cliente final y sólo será imputable a la paquetería, INMEZA no es responsable por daños en su envío.
- Los ajustes, calibración, nivelación y conexión asociada con plomearía, instalación de gas o instalación eléctrica SON RESPONSABILIDAD DEL CLIENTE Y DEL INSTALADOR DEL EQUIPO.
- Lea su póliza de garantía para conocer los términos y condiciones de cada marca.
- En el caso de que el cliente desee que el equipo se repare en su domicilio, deberá pagar viáticos y transporte del técnico para efectúe su servicio.
- **INMEZA** no acepta cargos por ningún servicio que el COMPRADOR ORIGINAL o personas distintas efectúen en nuestros productos, así como ningún cargo de flete, salvo autorización previa.
- La aplicación de la garantía está sujeta a una evaluación del producto por parte de **INMEZA** y EL FABRICANTE O IMPORTADOR ORIGINAL para aceptar si el daño esta cubierto dentro de los mismos criterios que el fabricante y/o importador publica. En caso de no ser garantía, el usuario deberá cubrir los gastos de envío aparte de la reparación correspondiente.
- No aplica en consumibles e insumos, de manera enunciativa más no limitativa, desechables, materias primas, navajas, cedazos, productos de limpieza, bolsas de empaque y cualquier otro que se señale en el Sitio.

- Se aplica sólo para las categorías de equipos y accesorios.
- INMEZA no asume el costo de viáticos, visitas técnicas, gastos de envío, accesorios, reparaciones, refacciones y/o cargos que se puedan originar por equipos que entren o no por garantías sin previo aviso.
- El costo de traslados de equipos será por cuenta del fabricante o importador original.
- La aplicación de la garantía estará sujeta a una evaluación del producto por parte del fabricante y/o importador original, para aceptar si el daño está cubierto dentro de los mismos criterios que el fabricante y/o importador publica.

PREGUNTAS FRECUENTES

RAZÓN	ACCIÓN
Perdí la póliza de mi garantía	Visitar la página inmeza.com en la sección de garantías
Tengo un problema con mi equipo	Buscar su póliza y marcar al centro de servicio correspondiente
El proveedor no me soluciona	Escribir a garantías@inmeza.com
Ya no tengo garantía y mi equipo falló	Con gusto te asesoramos con posibles soluciones, escríbenos a atencionacientes@inmeza.com

Para reportar una garantía, favor de ingresar al siguiente link:

<https://docs.google.com/forms/d/e/1FAIpQLSddUPsNub7hoJZwivl1sVO5YFmG4IXRyEvvQDdFKyNEfUAZew/viewform>



**Matamoros 613 Col. Linda Vista
CP 45520, Tlaquepaque, Jalisco**

3336396518 | info@inmeza.com

www.inmeza.com